

FARM

powered by

 **WURTH** Srbija

MOTORNA KOPAČICA, FREZA, 360 mm

Model: FTQ360

Br. art. FMK360

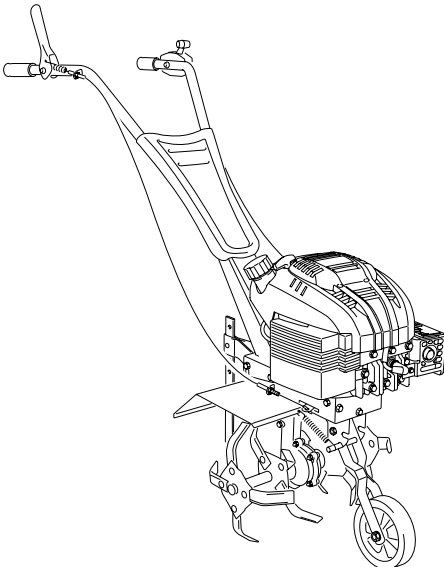

 Uputstvo za upotrebu

 Uputstvo za upotrebu

Namena:

Ovaj uredjaj odgovara stanju nauke i tehnike kao i sigurnosnim odredbama u vreme stavljanja u promet/prodaju, u okviru njegove upotrebe u skladu sa odredbama. Uredjaj je namenjen za obradu i pripremu zemlje u vrtlarstvu i za negu okoline. Uredjaj nije namenjen profesionalnoj upotrebi samo za slabo-intenzivnu (HOB) upotrebu.. Svaka druga upotreba je nepropisna. Nepropisnom upotrebom, promenama na uredjaju ili upotrebom delova koji nisu provereni ili dozvoljeni od strane dobavljača, mogu nastati nepredviđene stete. Svaka upotreba koja nije u skladu sa odredbama, odnosno svi radovi na uredjaju koji nisu opisani u ovom uputstvu za upotrebu spadaju u nedozvoljenu upotrebu izvan zakonskih granica odgovornosti proizvođača.

SADRŽAJ:

- | | |
|------------------------------------|------------------------------|
| 1. TEHNIČKE KARAKTERISTIKE | KOPACICU, KULTIVATOR |
| 2. ŠEMA UREĐAJA | 8. LIČNA ZAŠTITA |
| 3. OPŠTA SIGURNOSNA UPUTSTVA | 9. MONTAŽA |
| 4. OPASNOST OD VIBRACIJA | 10. STARTOVANJE UREĐAJA |
| 5. RUKOVANJE GORIVOM | 12. PUNJENJE GORIVA |
| 6. ODRŽAVANJE | 13. SIPANJE MOTORNOG ULJA |
| 7. POSEBNA BEZBEDNOSNA UPUTSTVA ZA | 14. ISPUŠTANJE MOTORNOG ULJA |

1. TEHNIČKE KARAKTERISTIKE

Br. art.	FMK360
Model	FTQ360
Tip motora	OHV 1P65F 139cc, 4-taktni motor, vazdušno hladeni
Snaga motora kW	2.5 Kw
Radna površina	360mm
Max radna dubina	130mm
Kapacitet goriva	1.2L
Nivo buke dB	93dB

Navedene vrednosti buke su vrednosti emisije i ne predstavljaju sigurne vrednosti na radnom mestu. Iako postoji korelacija između nivoa emisije i imisije, to se ne može koristiti za zaključak da li su neophodne ili ne dodatne mere bezbednosti. Faktori koji utiču na trenutni nivo imisije na radnom mestu, sadrže vrstu posla, druge izvore buke, npr. broj mašina koje rade i druge procese koji se odvijaju u blizini.

Dozvoljene vrednosti na radnom mestu mogu da se razlikuju od zemlje do zemlje. Ova informacija je napisana da pomogne korisniku da se zaštiti na najbolji način.

2. ŠEMA UREĐAJA

- | | |
|---------------------------------|---------------------|
| (1) RUČICA | (8) NOSAČ TOČKA |
| (2) POLUGA KVAČILA | (9) MOTOR |
| (3) SAJLA KVAČILA | (10) ULJNI CILINDAR |
| (4) ŠIPKA ZA ODREĐIVANJE DUBINE | (11) STARTER |
| (5) BLATOBHRAN | (12) SAJLA GASA |
| (6) MOTIČICE | (13) GAS |
| (7) TOČAK | |



3. OPŠTA SIGURNOSNA UPUTSTVA

- Za sigurno rukovanje uređajem korisnik mora pročitati uputstvo i razumeti ovo uputstvo za upotrebu pre prvog korišćenja uređaja.
- Obratite pažnju na sva sigurnosna uputstva! Ako ne poštujete sigurnosna uputstva sebe i druga lica dovodite u opasnost.
- Sačuvajte sva uputstva za upotrebu i sigurnosna uputstva radi buduće upotrebe
- Ako prodate, poklonite ili pozajmite uređaj obavezno dajte i uputstvo za upotrebu!
- Uređaj se sme koristiti samo ako je u ispravnom stanju. Ako je uređaj ili njegov deo oštećen onda uređaj mora biti popravljen u ovlašćenom servisu.
- Uređaj ne upotrebljavajte u u prostorijama u kojima može doći do eksplozije ili u blizini zapaljivih tečnosti ili gasova!
- Nemojte koristiti kopačicu na terenu sa nagibom većim od 10°
- Opasnost od trovanja izdurnim gasovima! Zabranjeno je uključivanje motora i upotreba u zatvorenim prostorijama.
- **MOTOR MORATE ISKLJUČITI:**
 - ▶ Uvek kada ostavljate uređaj bez nadzora
 - ▶ Pre nego što počnete da točite gorivo u rezervoar
- Ako uređaj ima slavinu za zatvaranje dovoda goriva, onda istu zatvorite nakon završetka radova.
- Uređaj sa benzinom u rezervoarom nikada ne čuvajte unutar zgrade (zatvorenog prostora), u kojoj je moguće da pare benzina dođu u dodir sa otvorenim plamenom ili varnicama, da se uređaj ne bi zapalio!
- Motor pustite da se ohladi bre nego što uređaj odložite u zatvorenoj prostoriji.
- Kako biste izbegli opasnost od požara, motor i izdurni sistem držite slobodnim od biljnih materijala ili maziva (ulja) koje curi.
- Isključen uređaj uvek osigurajte protiv slučajnog uključivanja (skinite kapicu sa svećice)
- Nemojte koristiti uređaje na kojima prekidač za uključivanje-isključivanje ne radi ili je nispravan.
- Udaljite decu od uređaja! Uređaj odložite tako da bude siguran od dece i neovlašćenih lica
- Ne preopterećujte uređaj. Uređaj upotrebljavajte samo za svrhe za koju je namenjen
- Uvek koristite zaštitnu opremu
- Uvek radite sa oprezom i u dobrom raspoloženju: umor, bolest, konzumacija alkohola, droga su neodgovorni, pošto više niste u stanju uređaj sigurno koristiti!
- Ovaj uređaj nije namenjen za upotrebu od strane osoba (uključujući decu) s ograničenim fizičkim, senzornim ili duševnim sposobnostima ili nedostatkom iskustva i/ili znanja, njih mora nadgledati osoba koja je nadležna za njihovu sigurnost ili im mora dati instrukcije o tome kako si koristi uređaj.
- Proverite, da se deca ne igraju sa uređajem!
- Uvek sledite nacionalne i internacionalne sigurnosne propise, propise o bezbednosti na radu.

4. OPASNOST OD VIBRACIJA

OPREZI!



Opasnost od povreda usled vibracije!

Usled vibracija pre svega kod osoba sa problemima krvotoka može doći do oštećenja krvnih zrnaca ili živaca. Kod sledećih simptoma odmah prekinite rad i potražite lekara:

- Trnjenje delova tela, gubitak osećaja, svrab, ubodi, bol, promena boje kože

Vrednost vibracija navedena u tehničkim podacima predstavlja pretežan način rada uređaja. stvarno postojeće vibracije za vreme korišćenja zbog različitih faktora mogu odstupati od ovoga:

- Nenameska upotreba
- Neodgovarajući priključci
- Neprikladan radni material (suviše tvrda zemlja)
- Neodgovarajuće održavanje

Opasnost znatno možete smanjiti ako se pridržavate sledećih uputstava:

- Uređaj održavajte prema uputstvima za upotrebu
- Izbegavajte radove na niskim temperaturama
- Pri hladnom vremenu održavajte telo toplim, naročito ruke
- Redovno pravite pauze i pritom pomerajte šake kako bi ste održali cirkulaciju

5. RUKOVANJE GORIVOM



Goriva su zapaljiva i mogu eksplodirati

Smanjite rizik od eksplozije i požara:

- Pre sipanja goriva isključite motor i ostavite ga da se ohladi
- Zabranjeno je pušenje i svaki otvoren plamen pri rukovanju sa gorivima. Goriva odložite, mešajte samo u dozvoljenim i označenim rezervoarima.
 - Goriva odložite samo u zatvorenim spremnicima. Goriva isparavaju i pri sobnim temperaturama i isparenja se mogu skupljati na podu u zatvorenim prostorijama (opasnost od eksplozije)
 - Dok motor radi ili ako je vruć ne smete otvarati poklopac rezervoara i dodavati benzin!
 - Ako se prosuo benzin ne smete pokušavati pokrenuti motor!
 - Uređalj uključite najmanje devet metara od mesta sipanja goriva
 - Ako treba da ispraznite rezervoar goriva to uradite na otvorenom prostoru. Goriva su otrovna! Ona sadrže materije koje su otrovne i koje mogu trajno uzrokovati narušavanje zdravlja! Poštujte mere opreznosti kako biste izbegli udisanje štetnih gasova u telo

- ▶ Sipajte i presipajte gorivo samo na otvorenim ili u dobro provetrenim prostorijama
- ▶ Ne udišite isparenja goriva
- ▶ Pri slučajnom kontaktu isprati čistom vodom. Pri kontaktu sa očima odmah posetite lekara
- ▶ Pri presipanju goriva nosite odgovarajuće zaštitne rukavice
- ▶ Ako gorivo prospete na odeću odmah je zamenite. Očistite odeću pre ponovnog oblačenja
- ▶ Gorivo odložite van domašaja dece
- Pri nestručnoj upotrebi goriva ugrožavate okolinu:
 - ▶ Pažljivo presipajte gorivo, gorivo ne sme dospeti u zemlju ili kanalizaciju
 - ▶ Ostaci goriva se na otpad moraju propisno odložiti. Nikada ih ne odlažite sa kućnim otpadom
 - ▶ Goriva se mogu skladištiti samo u ograničenim količinama. Kupite samo toliko goriva koliko možete potrošiti sledećeg meseca

6. ODRŽAVANJE

- Pre svih radova na uređaju prekidač za uključivanje uvek stavite na (0) i uklonite utikač kabla za paljenje
- Sistem goriva redovno kontrolisati, da negde ne curi ili nema defektnih delova
- Smeju se samo provoditi ovde opisani radovi održavanja i uklanjanja smetnji. Sve druge radove mora izvesti stručnjak
- Koristiti samo originalne rezervne delove. Samo ovi rezervni delovi su konstruisani i prikladni za uređaj. Drugi rezervni delovi vode samo do gubitka saobraznosti a mogu i ugroziti Vas i Vašu okolinu.

7. POSEBNA BEZBEDNOSNA UPUTSTVA ZA KOPAČICU, KULTIVATOR



- neposredna okolina mora biti slobodna od lako zapaljivih ili eksplozivnih materijala
- uređaj se ne sme koristiti bez montirane zaštite
- oprez kod rotirajućeg alata, budite na bezbednom odstojanju
- motor oprezno pokrenite prema uputima proizvođača i pazite na dovoljnu udaljenost nogu od alata
- uvek pazite da su sve matice, klinovi i vijci čvrsto pritegnuti, kako bi se uređaj nalazio u sigurnom pogonskom stanju
- svi delovi uređaja se moraju ispravno montirati kako bi se osigurao ispravan rad
- pre upotrebe uvek vizuelnom kontrolom proverite, da li su alati pohabani ili oštećeni. Za izbegavanje neuravnoteženosti, pohabane ili oštećene delove ili klinove za pričvršćivanje menjajte isključivo u paru.
- Opres kod alata koji se naknadno još okreću. Pre radova na istim pričekajte dok se potpuno ne zaustave!
- Uređaj nikada ne ostavljajte bez nadzora dok radi motor!

- Za vreme rada uvek nosite čvrste cipele i duge pantalone, uređaj nikada nemojte koristiti ako ste bos ili nosite lagane sandale. Obavezna zaštitna oprema prilikom rada sa uređajem
- Deci ili drugim korisnicima koji ne poznaju ovo uputstvo za upotrebu, nikada nemojte dozvoliti korišćenje uređaja. Lokalne odredbe mogu odrediti najnižu dob korisnika
- Nemojte raditi dok se u blizini nalaze osobe, posebno deca i životinje
- Potpuno pregledajte teren na kojem želite da radite sa uređajem i uklonite sve predmete, koje bi uređaj mogao odbaciti
- Radite samo po dnevnom svetlu
- Uvek pazite na stabilan položaj na padinama
- Uređaj vodite samo sa koračnom brzinom
- Radite poprečno po padini, nikada nemojte uz ili niz padinu
- Budite posebno oprezni kada na padini menjate pravac
- Nemojte raditi na posebno strmim padinama
- Budite posebno oprezni kada okrećete uređaj ili ga privlačite ka sebi
- Nikada nemojte držati ruke ili noge na ili ispod rotirajućih delova
- Uređaj nikada nemojte podizati ili nositi ako je motor upaljen
- Simbole koji se nalaze na Vašem uređaju ne smete ukloniti ili prekriti. Uputstva na uređaju koja više nisu čitljiva odmah zamenite
- Nemojte koristiti kopačicu na terenu sa nagibom većim od 10°
- Kada radite pri nagibu održavajte nivo goriva u rezervoaru niže od polovine da izbegnete prosipanje

8. LIČNA ZAŠTITA

UPOZORENJE!

Prilikom rada sa uređajem obavezna upotreba zaštitne opreme!



Prilikom rada sa uređajem nosite zaštitu za uši.



Prilikom rada sa uređajem nosite zaštitnu obuću.



Prilikom rada sa uređajem nosite usku odeću.



Prilikom rada sa uređajem nosite zaštitu za oči.



Prilikom rada sa uređajem nosite odgovarajuće zaštitne rukavice.

9. MONTAŽA

- ▶ Postavljanje rukohvata uradite na sledeći način, postavite gornji deo rukohvata na donji deo rukohvata (prikazano na slici 1) i nakon pričvrstite uz pomoć vijka i matica M8X25

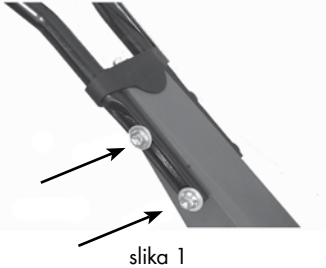

- ▶ Prednji točak pričvrstite pomoću vijaka i matice na nosač kao na slici 2, nakon toga zakačite oprugu kao što je prikazano na slici 2

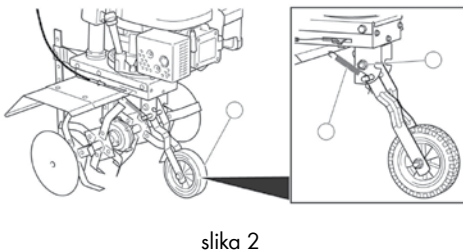

- ▶ Montažu podesivog oslonca, uradite tako što postavite podesivi oslonac a nakon toga ubacite osovinu kroz držač i postavite oslonac na visinu, nakon toga koristite osigurač da fiksirate osovinu. (slika 3)

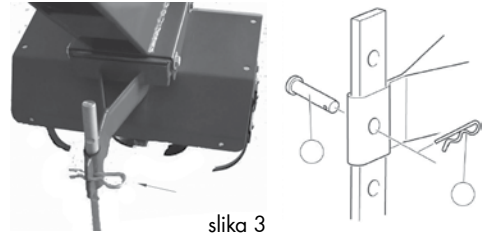

- ▶ Podešavanje ugla se vrši na sledeći način, olabaviti vijak na držaču, izaberite ugao i ponovo zategnite vijke (slika 4)

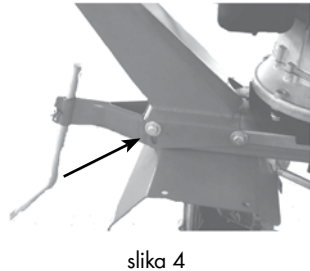

10. STARTOVANJE UREĐAJA



Pre startovanje uređaja, proverite jesu li svi delovi pravilno namotirani i pričvršćeni na uređaju.



Pre starovanja uređaja proverite ima li u uređaju dovoljno ulja i goriva. Koristite visoko-kvalitetno ulje kao i gorivo jer kao takvo može produžiti radni vek motora.



Prilikom startovanja motora, ne dirajte polugu kvačila! Kvačilom se pokreću motičice/kopačice u rad!



Pre nego što pritisnete polugu kvačila smanjite brzinu motora!

- ▶ Podesite brzinu gasa na  prikazano na slici 5.

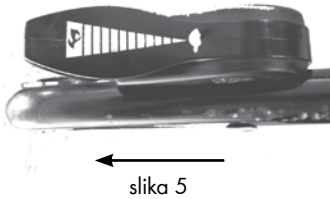

slika 5

- ▶ Povucite startni kanap maksimalno 50 cm i pustite da se polako vrati ne ispuštajući ga iz ruke.
 - polako povucite startni kanap dok ne osetite otpor, zatim brzo i snažno povucite dok ne čujete paljenje motora.
 - Ukoliko motor ne upali odmah, postupak ponovite nekoliko puta Slika 8.

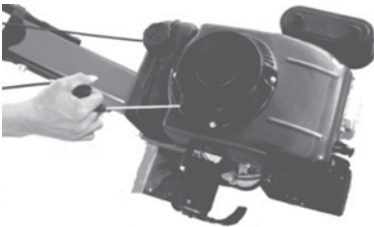

slika 8

- ▶ Nakon stratovanja motora, podesite ručicu gasa u odgovarajući položaj u zavisnosti od uslova rada motičica/kopačica. Slika 9.



slika 9

- ▶ Poluga kvačila, kvačilo uključuje ili isključuje rad motičica/kopačica brzinom koja je podešena na ručici gasa. Prilikom pritiskanja poluge kvačila počinju da rade motičice/kopačica. Kada pustite polugu kvačila, rad motičica/kopačica se zaustavlja. Slika 10.

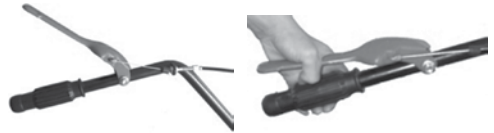

slika 10

- ▶ Prednji točak, služi za lakše guranje uređaja prilikom transporta. Prilikom rada sa uređajem (frezirate), točak mora biti podignut na gore.
 - Popustite vijak
 - Prednji točak izvucite iz položaja uklapanja
 - Prednji točak preklopite u gornji položaj i pustite da se uklopi
 - Opet pritegnite vijak

11. PUNJENJE GORIVA

Gorivo i mazivo koje se koristi



Napomena: Rizik po životnu sredinu, opasnost od požara!

Sprečite oštećenja nastala od curenja goriva. Uverite se da je rezervoar potpuno prazan pre odlaganja uređaja.

Napomena! Opasnost od oštećenja proizvoda!

Nikada ne koristite bioetanol E85 kao gorivo!

- Koristite bezolovni benzin ad 90 ili više
- ulje za menjač: SAE 85V-90
- ulje za motor: Motorno ulje SAE 10V-30



OPASNOST!

Opasnost od povrede! Benzin je veoma zapaljiv!

Pre sipanja goriva ugasisite motor i pustite da se ohladi. Obavezno se pridržavajte svih sigurnosnih napomena u vezi postupanja sa gorivom.



Opasnost od oštećenja na uređaju! Uređaj se isporučuje bez motornog ulja (kako u motoru tako i u menjaču) i benzina!

Pre puštanja u rad obavezno sipajte motorno ulje!

- ▶ Otvrnite čep rezervoara i skinite ga.
- ▶ Pažljivo sipajte gorivo, nemojte prosipati!
- ▶ Čep rezervoara za gorivo pregledajte da nema oštećenja i po potrebi očistite. Oštećene čepove odmah zamenite!
- ▶ Čvrsto rukom pritegnite čep rezervoara za gorivo.

12. SIPANJE MOTORNOG ULJA

- Odvijte vijak sa meračem motornog ulja i izvadite ga iz levka.
- Sipajte odgovarajuće motorno ulje pažljivo. Nemojte prosipati!
- Zavrnite vijak sa meračem motornog ulja, rukom do kraja.

13. ISPUŠTANJE MOTORNOG ULJA

- Postavite posudu za sakupljanje starog ulja pod vijak za ispuštanje ulja iz motora
- Odvijte vijak sa meračem motornog ulja i izvadite ga iz levka
- Odvijte vijak za ispuštanje motornog ulja pomoću odgovarajućeg ključa i izvadite ga
- Sačekajte da se staro ulje potupno ocedi iz motora



opasnost od povrede

Uređaj se može pustiti u rad ukoliko ne postoje nedostaci na njemu. Ako je neki deo u kvaru on mora biti zamenjen pre početka korišćenja uređaja.

Proverite da li je uređaj u bezbenom stanju pre startovanja

- ▶ Proverite da nije bilo curenja goriva ili ulja
- ▶ Proverite da nema vidljivih oštećenja
- ▶ Proverite da li su sve komponente uređaja ispravno montirane
- ▶ Proverite da li bezbednosni uređaji pravilno funkcionišu

Pokretanje uređaja



prosuto gorivo može dovesti do požara na motoru.

Pažljivo obrišite prosuto gorivo pre početka sa pokretanjem motora

Pokrećite motor najmanje deset metara od mesta gde ste sipali gorivo.



napomena

Rizik od oštećenja uređaja

Radni vek i bezbednost motora su tesno povezani sa početnim startovanjem, dozvolite hladnom motoru da se zagreje nekoliko minuta i ne insistirajte na punoj performansi odmah dok je hladan. Tokom prvih 20 sati rada ne opterećujte motor do krajnjih granica njegovih mogućnosti.

Frezovanje (kopanje)



OPASNOST! Opasnost od povrede!

Pre početka sa radom proverite prostor i uklonite sve predmete koji mogu biti odbačeni od strane rotirajućih motika.



OPASNOST! Opasnost od povrede!

Dok radite sa uređajem, nikada ne puštajte rukohvat (upravljač).



OPASNOST! Opasnost od povrede!

Ako koristite uređaj na padini gde postoji opasnost od klizanja, uređaj mora biti osiguran od strane drugog lica sa kanapom. Druga osoba mora biti postavljena iznad uređaja i na sigurnoj udaljenosti od rotirajućih motika.

Uvek radite pod pravim uglom u odnosu na padinu, nikada ne radite gore ili dole. Budite posebno pažljivi prilikom promena pravca.



OPASNOST! Opasnost od povrede!

Nikada ne čistite motike freze kada motor radi. Isključite motor i uklonite kabel sa svećice. Očistite nagomilanu prljavštinu sa motika samo uz pomoć drvenog štapa ili letve.



Napomena! Rizik od oštećenja uređaja!

Ne pomerajte uređaj sa rotirajućim motikama preko betonskih ili asfaltnih površina i sl. Koristite frezu oslonjenu samo na prednji točak kada je transportujete sa jednog mesta na drugo i to **UVEK** sa ugašenim motorom.

- Podesite željenu dubinu kopanja podešavanjem oslonca.
- startujte motor.
- Oslobodite osigurač.
- Pritisnite polugu kvačila i zadržite.
- Podesite zahtevanu brzinu motika pomoću ručice gasa.

Šišćenje i održavanje



OPASNOST! Opasnost od povrede!

Pre svih radova na održavanju i čišćenju:

- Ugasite motor
- Ostavite da se uređaj ohladi
- Skinite kabel sa svećice.



OPASNOST! Opasnost od povrede!

Izvođenje radova na održavanju treba obavljati samo na način kako je opisano u ovom uputstvu.

Sve ostale radove, posebno održavanje i popravku motora, mora obaviti isključivo ovlašćeni servis.

Nepravilni radovi na održavanju mogu oštetiti uređaj i dovesti do povreda.

Čišćenje, pregled i održavanje

Pre svake upotrebe

Očistite filter za vazduh

Proverite starter i kabel svećice

Proverite nivo motornog ulja

Proverite vijčane veze

Pogledajte poglavlje čišćenja filtera za vazduh.

Vizuelna provera.

Pogledajte poglavlje provera ulja u motoru.

Koristite odgovarajući alat da zategnete vijčane spojeve.

Svakih 50 radnih sati ili svakih šest meseci

Očistite/zamenite svećicu

Pogledajte poglavlje zamena svećice.

Promenite motorno ulje

Pogledajte poglavlje zamena motornog ulja.

Čišćenje uređaja

- Obrišite uređaj vlažnom krpom.

Čišćenje vazdušnog filtera



Napomena: Rizik od oštećenja uređaja!

Uređaj nikada ne sme da radi bez filtera za vazduh, jer to može dovesti do oštećenja motora.

Ako je filter za vazduh oštećen ili jako zaprljan mora biti zamenjen.

Nikada ne četkajte zaprljan filter za vazduh. Četkanje će dozvoliti ulazak prašine u vlakna filtera vazduha.

- Zaustavite motor i uklonite kabel sa svećice.
- Uklonite poklopac filtera za vazduh.
- Uklonite filter za vazduh.
- Operite filter za vazduh u toploj vodi (sa malim količinama deterdženta).
- Isperite filter za vazduh čistom vodom.
- Ostavite filter za vazduh da se osuši u potpunosti.
- Stavite nov ili čist filter za vazduh.

Provera nivoa motornog uua

- Odvijte vijak sa meračem motornog ulja i uklonite.
- Očitajte nivo ulja na skali na donjem delu merača.
- Nivo ulja mora biti između tačaka [A] i [B] na meraču.

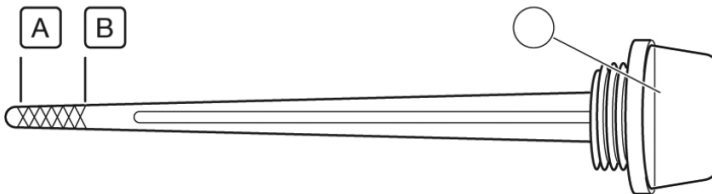

Kada se uređaj ne koristi duže vreme

Pre skladištenja na duži vremenski period, uverite se da nema goriva u uređaju.

- Ispraznite rezervoar.
- Pokrenite motor i ostavite ga da radi dok se motor ne ugasi, odnosno ne potroši sve preostalo gorivo.

Transport uređaja motornim vozilom

- Dopustite uređaju da se ohladi.
- Ispraznite rezervoar.
- Osigurajte uređaj od pomeranja i prevrtanja.

Rešavanje problema

šta da se radi kad nešto ne radi ...



OPASNOST! Opasnost od povrede!

Neprofesionalne popravke mogu dovesti da vaš uređaj više ne radi bezbedno. Ovo ugrožava vašu životnu sredinu.

U mnogim slučajevima mali problemi mogu dovesti do kvara. Obično ćete moći da se nosite sa ovim sami. Molimo do pogledate tabelu ispod pre nego što pozovete svog servisera. To vam može uštedeti mnogo truda, a često i novac.

Motor ne može da se startuje

Nema goriva u rezervoaru

Ručica gasa u položaju .

Kabel svećice labav

Utikač svećice zaprljan

Svećica zaprljana ili oštećena

Naspite gorivo.

Postavite ručicu gasa u položaj .

Natakните čvrsto utikač na svećicu.

Očistite utikač svećice.

Očistite svećicu ili je zamenite.

Motor radi, ali sa prekidima

Ručica gasa u položaju .

Vazdušni filter zapušten

Postavite ručicu gasa u položaj .

Očistite vazdušni filter.

Ako niste u mogućnosti da eliminišete grešku sami, obratite se ovlašćenom servisu. Imajte na umu da će popravke obavljene od strane neovlašćenih lica poništiti uslove o besplatnoj popravci u vreme trajanja saobraznosti.

Odlaganje

Odlaganje uređaja



UPOZORENJE! Opasnost od požara ili štete po životnu sredinu!

Izbegnite oštećenja izazvana curenjem goriva: ispraznite rezervoar pre odlaganja.

Ovaj uređaj se ne sme odlagati sa običnim kućnim otpadom! Raspolažite uređajem na odgovarajući način. Za više informacija, obratite se vašoj lokalnoj ustanovi za odlaganje otpada.

Odlaganje ambalaže

Pakovanje se sastoji od kartona i odgovarajuće obeležene plastike koja se može reciklirati.

- Neka ovi materijali budu dostupni za reciklažu.

Čišćenje/zamena svećice



OPASNOST! Opasnost od povreda usled visokog napona!

Ne dodirujte utikač i kabel svećice ili svećicu dok motor radi.

- Izvaditi utikač svećice.
- Odvijte svećicu.
- Proverite elektrodu svećice da nije promenila boju. Standardna boja: svetlo braon.
- Proverite razmak elektroda. Ispravan razmak: 0,7-0,8 mm.

Čišćenje svećice



Napomena: Rizik od oštećenja uređaja!

Koristite samo mesingane žičane četke za čišćenje svećice. Bilo koji drugi tip četke će oštetiti elektrode!

- Uklonite naslage rđe i gareži sa elektroda pomoću mesingane žičane četke.

Zamena svećice



Napomena: Rizik od oštećenja uređaja!

Odvrnite svećicu samo kada je motor hladan.

- Stavite očišćenu ili novu svećicu i zavrnite rukom.
- Zategnite svećicu rukom pomoću ključa za svećicu. Nemojte jako zatezati kako ne biste oštetili navoj.
- Pričvrstite kabel svećice sa utikačem čvrsto nazad na svećicu.

Transport i skladištenje



OPASNOST! Opasnost od povrede!

Tokom održavanja i čišćenja, kada se menjaju radni alati i prilikom transporta motor mora biti ugašen.

Skladištenje

- Ostavite uređaj da se ohladi pre skladištenja.
- Čuvajte uređaj na suvom i dobro provetrenom mestu.

Zaštita životne sredine



Nakon isteka radnog veka vašeg uređaja, ne odlažite ga sa redovnim kućnim otpadom nego ga predajte u vama najbliži centar za reciklažu. Tako ćete doprineti očuvanju životne sredine i omogućiti izvore novih sirovina za buduću upotrebu.

FARM

powered by

 **WÜRTH** Srbija

Wurth d.o.o. Beograd

Svetog Save 60v Surčin, 11271 Beograd

T: +381 11 2078 200 | F: +381 11 2078 210

www.wurth.rs | prodaja@wurth.rs